

Základní rozměry			Základní hodnoty zatížení		Hodnoty rychlosti		Označení
F _w	E _w	U	dynamické C	statické C0	Referenční rychlost	Omezující rychlost	
mm			kN		ot/min		-
20	24	17	12,5	20,8	20000	22000	K 20x24x17

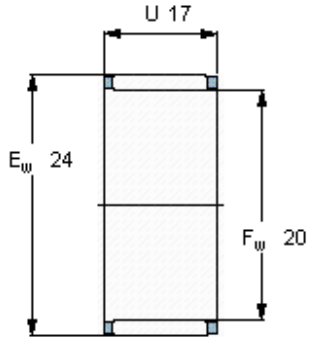

Appropriate seals

Těsnění G -
SD těsnění -